

* Demonter bilens innerpaneler slik som stolpe deksel (over A-stolpe) på forhånd.

1) Rens glasset med det medfølgende "CLEANER 50".

* Ikke bruk et middel som legger igjen belegg, da filmen ikke vil limes godt nok til vinduet.

* Vent til glass overflaten er helt tørr før påliming

2) Finn et egnet sted på frontruten hvor antennens jordtilkobling kan limes til bilens metall

Anbefalt plassering: ca. 150mm og 70 mm fra sidene av frontruten. Velg venstre eller høyre side.

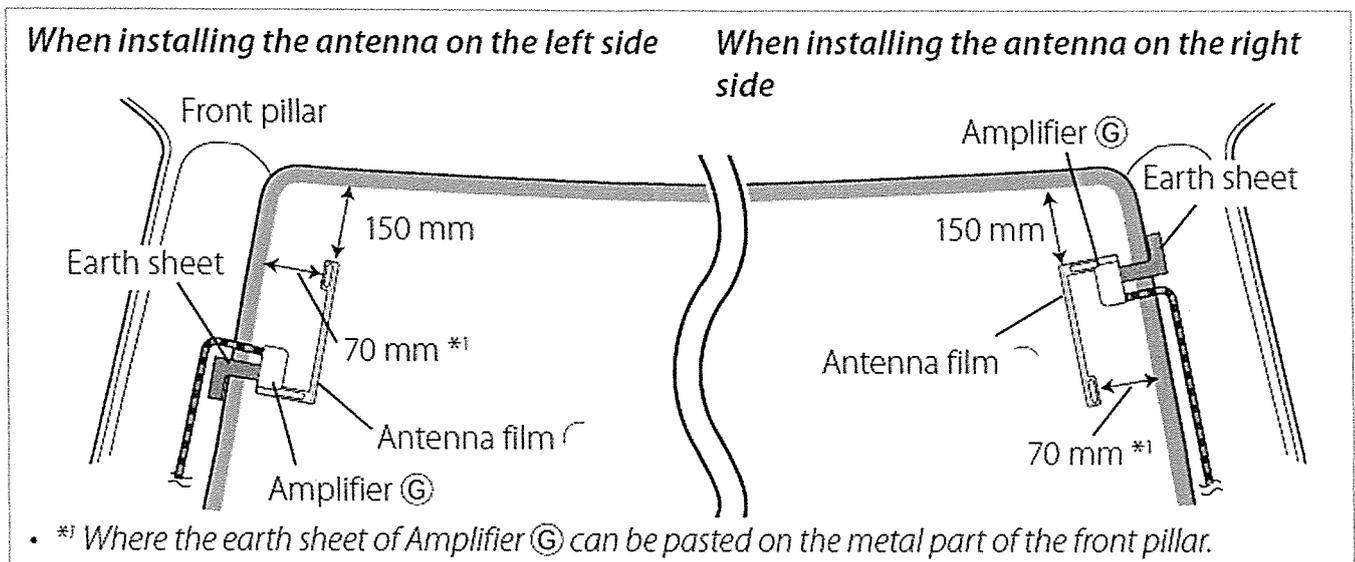

3) Fjern beskyttelse folien (I) på antennefilmen horisontalt, og lim antennen til frontruten.

*Fjern skillearket forsiktig

*Tørk av og varm glasset før montering.

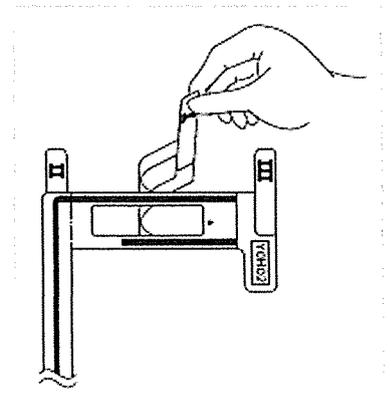

4) Fjern beskyttelse folien (II) på antennefilmen vertikalt, og lim fast antennen forsiktig med litt trykk.

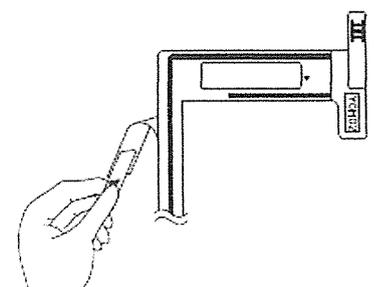

5) Etter monteringen, stryk forsiktig på antennen i pilens retning for å få god vedheft.

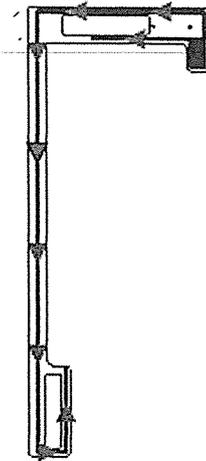

6) Fjern monteringsfilmen (III).

* Ikke berør "Feeder-terminalen" eller påfør noe glass-rensemiddel.

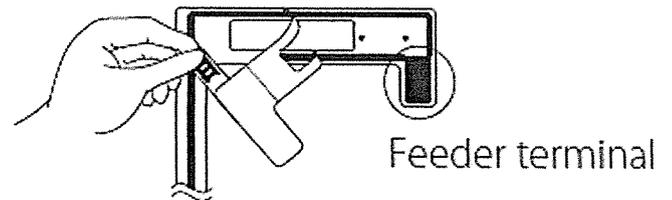

7) Tilpass utspringet på forsterkeren "G" med ▲ på antennefilmen og fest den fast.

*Ikke berør "Feeder terminalen" eller den siden av forsterkeren som skal limes fast.

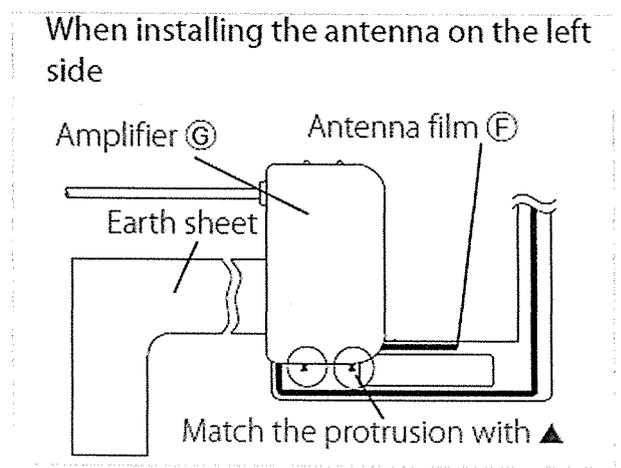
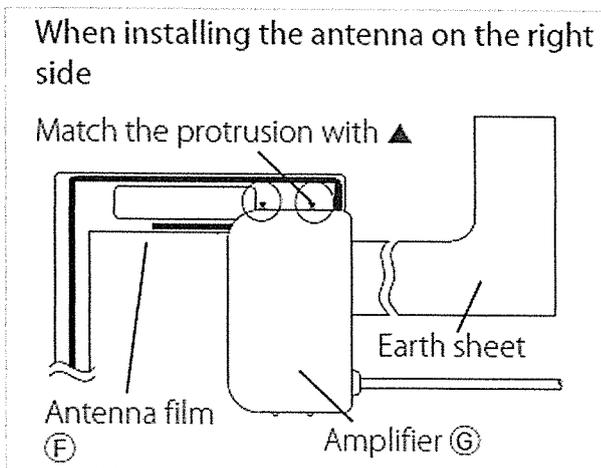

8) Fjern filmen som dekker jordtilkoblingen (Earth sheet) og lim det fast på bilens metallchassis

9) Tilkoble antenne-ledningen.

*Fest antenneledningen til stolpen og monter dekselet.